

服務維修據點

對顧客服務的承諾永遠不變

本項商品已全權委託專業技術服務站，若需維修時請洽下列服務站，或送回原購處處理。

服務中心	地 址	電 話
北區服務站	新北市五股區中興路三段48之13號	02-2904-1876 <small>※送修請先撥打售後服務專線</small>

售後 服務商：昶宏股份有限公司維修部

本商品如有故障及諮詢，請洽以上服務站或原購買處。

退換貨注意事項

至實體通路購買之消費者(量販店、3C大賣場、百貨公司、電器行等)

1. 新品瑕疵或故障請於購買日七天內洽售後服務商，為您進行更換。
2. 換貨需知：商品外觀不得有刮傷、損傷、破損及受潮，且必需保留購買發票及商品外箱、彩盒、配件、保護袋、贈品及所附之文件。
3. 請注意：產品使用過後即無法退換貨。

至虛擬通路購買之消費者(網路/電視購物、郵購、型錄販售等)

1. 根據消保法第十九條規定，消費者享有產品到貨七天鑑賞期之權益。
2. 退貨需知：商品外觀不得有刮傷、損傷、破損及受潮，且必需保留購買發票及商品外箱、彩盒、配件、保護袋、贈品及所附之文件。
3. 在鑑賞期內務必保留商品外箱，請勿讓物流商/貨運公司收走。
4. 請注意：鑑賞期非試用期。

億聲電子股份有限公司

委製/進口商：昶宏股份有限公司

地址：新北市新莊區中正路653之2號2樓 電話：02-29041877

商品原產地：中國

kolin

10人份微電腦電子鍋 KNJ-SD2219 使用說明書 (家庭用)



- 使用本產品前，務必詳讀本說明書。
- 以避免不當使用造成的故障或危險。

安全注意事項

1. 使用前請詳細閱讀本說明書，並請妥善保存。
2. 本產品僅做為家庭使用，不適用於其他場所。
3. 必須使用帶有接地的牆式插座，插頭要插緊，切勿用萬用插座與其他電器同時使用。
4. 請勿將電子鍋放在潮濕、不穩定或靠近其他火源、熱源的地方。
5. 請不要將內鍋直接放於明火上加熱。
6. 使用時蒸氣口非常灼熱，請勿使臉或手貼近外蓋或蒸氣口。
7. 請勿浸水或淋洗電子鍋，以免影響電器的安全性能。
8. 請勿使用電子鍋煮酸、鹼類食物，以免腐蝕內鍋。
9. 使用時請勿用布蓋住蒸氣口，以免鍋蓋變形或變色。
10. 請細心使用電源線，請勿過分用力拉扯或扭曲電線，拔下插頭時，需用手拿好插頭拔出。
11. 請勿用配件飯勺以外的東西盛飯，清洗內鍋時使用海綿類軟性物品清洗，以免劃傷內鍋塗層。
12. 內鍋放入內鍋槽前請先確認內鍋槽底部及電熱盤上是否有米粒或其他菜渣沾黏，如有務必先清除後再放入，放入時務必左右旋轉，確保與電熱盤接觸良好。
13. 矽膠條、鋁蓋及蒸氣口在使用後請進行清洗，以免下次烹飪時有異味產生。
14. 使用或清潔產品時，請避免機身底座插電孔受液體潑灑，以免造成產品故障。
15. 使用後電熱盤表面可能存在餘溫，待完全冷卻後，再開始清潔。
16. 未使用電器時，請拔除電源線。

安全注意事項

17. 使用過程中若有故障或面板顯示故障代碼時，請先將插頭從插座中拔起，切勿繼續使用，並與本公司售後服務人員聯繫，切勿自行更換非原廠零件或自行拆卸維修。
18. 本電器不預期供生理、感知、心智能力、經驗或知識不足使用者(包含孩童)使用，除非在對其負有安全責任的人員之監護或指導下安全使用；孩童應受監護，以確保孩童不嬉玩電器。

警告

1. 機體安裝於特殊環境時(例：易受鹽分，硫磺等物質所侵蝕之 地區)，請先知會本公司或經銷商提保護措施，如未知會造成機件損害及影響周遭財務等，本公司不負保固、維修及一切損害之責任。
2. 維修服務需使用原廠零件，如任意更換非公司認可之原廠零組件，以致造成損害，本公司不負保固及損害賠償責任。
3. 本產品如有任何損壞時，必須由本公司服務單位或具有類似 資格的人員更換，以避免危險。

緊急處理方法

1. 本產品若有故障發生時，請先將插頭自插座中拔除，並與本公司服務站聯絡，切勿自行拆卸維修。
2. 若發現電線或插頭有破損、斷裂的情況時，切勿再繼續使用本產品，應立即與本公司服務站聯絡，更換電源線，切勿自行拆卸維修。

各部位名稱

主機

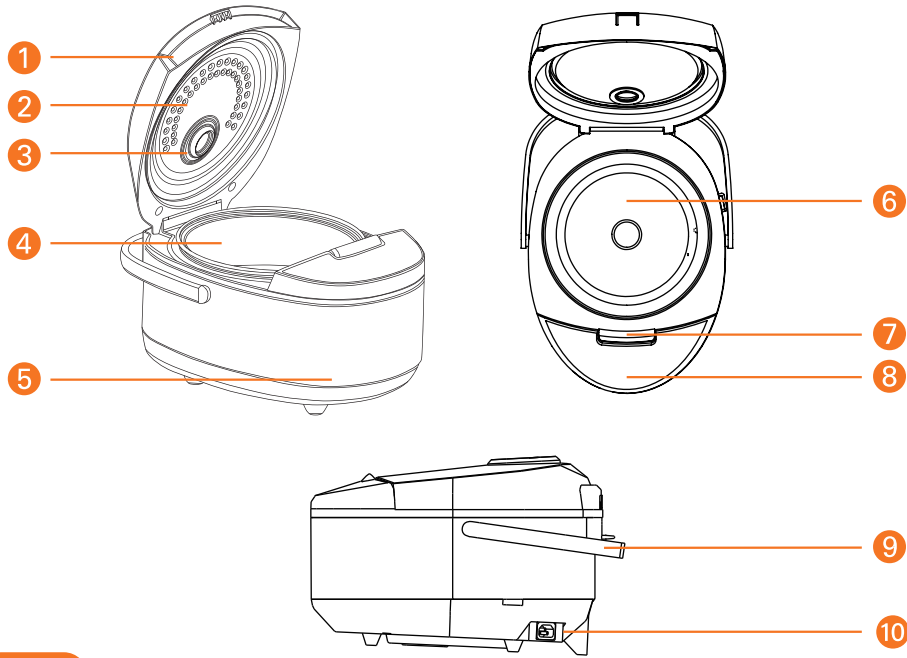

配件

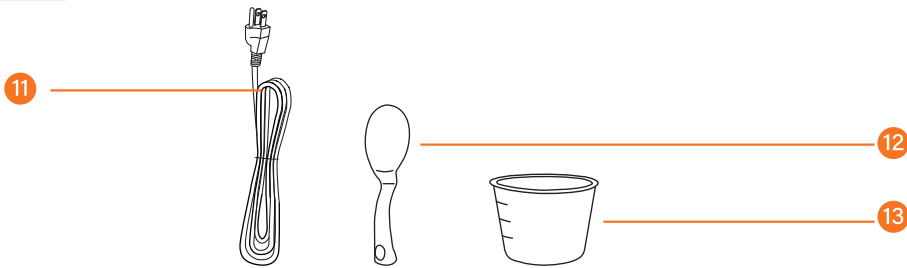

- | | | |
|---------|--------|--------|
| 1 上蓋 | 2 下鋁蓋 | 3 蒸氣閥 |
| 4 內鍋 | 5 外殼 | 6 發熱盤 |
| 7 上蓋開關 | 8 操作面板 | 9 手提提把 |
| 10 電線插座 | 11 電源線 | 12 飯匙 |
| 13 量杯 | | |

使用方式

操作說明

1. 插上主機插座後，另一端插上110V的電源插座 (圖一)。
2. 主機“嗶”一聲進入待機狀態。
3. 第一次使用前請先將配件與內鍋下防護紙取出。
4. 第一次使用前請先將內鍋、蒸汽閥拆下清洗。
5. 內鍋放入主機前請先確認內鍋底部及發熱盤上是否有米粒或者其他異物黏著，如有務必先清除後再入內鍋。
6. 放入後務必左右旋轉一下，以確保內鍋與發熱盤完全貼合緊密(圖二)。
7. 確認可拆卸蒸氣閥的安裝是否正確。如果蒸氣閥沒安裝好就開啟功能，可能會有液體溢出。

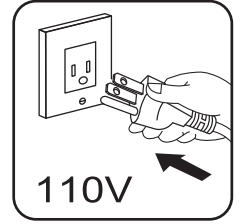

圖一



圖二

操作面板介紹

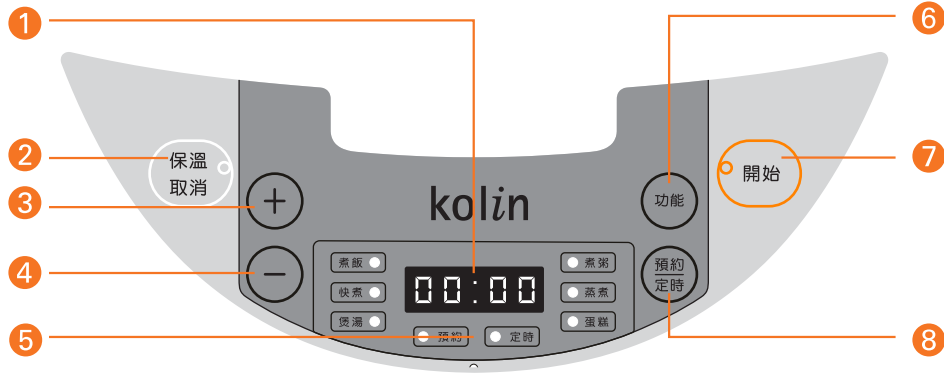

1	LED螢幕	顯示烹煮時間。
2	保溫/取消	開啟或取消保溫功能；取消正在執行的功能。
3	+	增加烹煮時間。
4	-	減少烹煮時間。
5	功能燈號	顯示所選擇之功能模式。
6	功能	可選擇功能模式：煮飯、快煮、煲湯、煮粥、蒸煮及蛋糕。
7	開始	完成烹煮時間設定。
8	預約/定時	預先設定完成烹煮時間。

使用方式

煮飯/快煮	煲湯	煮粥	蒸煮	蛋糕
[- - - - -]	02:00	01:30	00:30	00:50

煮飯 / 快煮

1. 按“功能”鍵後，選擇“煮飯”或“快煮”功能。
2. LED顯示(附件煮飯及快煮)(其他為預設時間)，按“開始”鍵即開始煮飯，煮飯過程螢幕顯示跑馬燈(預設時間倒數計時)。
3. 煮飯完成，您會聽到“嗶5聲”，即自動進入保溫狀態，保溫燈亮起。

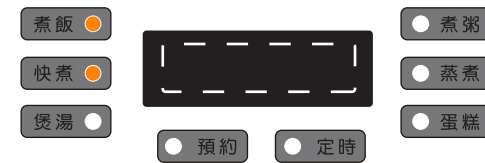

米與水量對照表

- ※內鍋水位線供參考，可以根據個人喜好對米水比例進行調整。
 ※請勿超出內鍋標註的最高水位線，避免電子鍋出現溢出現象。

米量(量杯)	4杯	6杯	8杯	10杯
內鍋水量水位線 (連米在內)	刻度4	刻度6	刻度8	刻度10
適用人份(人)	4人	6人	8人	10人

使用方式

煲湯

1. 按“功能”鍵後，選擇“煲湯”功能。
2. 默認功能時間為2小時，時間可調整範圍為1-4小時。
3. 按“預約/定時”鍵，定時燈亮起，進入定時模式按“+”鍵增加時間，按“-”鍵減少時間。
4. 完成設定，按下“開始”鍵後進入相應功能時程，開始燈亮起。
5. 烹飪完成後，自動進入保溫狀態，保溫燈亮起。



煮粥

1. 按“功能”鍵後，選擇“煮粥”功能。
2. 默認功能時間為1小時30分，時間可調整範圍為1-4小時。
3. 按“預約/定時”鍵，定時燈亮起，進入定時模式按“+”鍵增加時間，按“-”鍵減少時間。
4. 完成設定，按下“開始”鍵後進入相應功能時程，開始燈亮起。
5. 烹飪完成後，自動進入保溫狀態，保溫燈亮起。



使用方式

蒸煮

1. 按“功能”鍵後，選擇“蒸煮”功能。
2. 默認功能時間為30分鐘，時間可調整範圍為5分-1小時。
3. 按“預約/定時”鍵，定時燈亮起，進入定時模式按“+”鍵增加時間，按“-”鍵減少時間。
4. 完成設定，按下“開始”鍵後進入相應功能時程，開始燈亮起。
5. 烹飪完成後，自動進入保溫狀態，保溫燈亮起。



蛋糕

1. 按“功能”鍵後，選擇“蛋糕”功能。
2. 默認功能時間為50分鐘，此功能無法調整時間。
3. 注意蛋黃與蛋白要分開，蛋白打發成奶油狀，鍋底加入少量油。
4. 完成設定，按下“開始”鍵後進入相應功能時程，開始燈亮起。
5. 烹飪完成後，自動進入保溫狀態，保溫燈亮起。

※此行程依照材料及作法不同而稍有變化



使用方式

預約 / 定時

1. 預約時間即為烹飪完成時間。
2. 例：現在為中午13：00，欲在下午18：00吃飯，按“預約”鍵，定時燈亮起，進入預約模式按“+”鍵增加時間，按“-”鍵減少時間，設定為18：00即完成預約烹飪。



- ※建議預約時間不要超過12小時，以免食材有異味產生。
- ※預約時間若少於烹飪時間，將不會進入預約功能，而直接進入設定的功能開始烹飪。

清潔與保養

為延長本產品使用壽命，應定期清潔和維護，清除主機內與內鍋的水垢：

1. 主機關機後，請務必待主機冷卻，再拔除電源插頭(圖一)，才可以進行清潔。
2. 用熱水、洗潔精和海綿清洗內鍋及蒸汽口，不可使用去污粉和鋼絲球。
3. 如果有食物粘在內鍋鍋底，可以在清洗之前先浸泡清水，再將內鍋擦乾淨。
4. 保養內鍋請使用塑料或木質勺子，不要使用金屬勺子，以免刮傷內鍋表面。
5. 為了盡可能保護不粘塗層的壽命，不建議在內鍋中切食物。
6. 為了避免被腐蝕，請勿將醋倒入內鍋中。
7. 清潔和保養電飯煲的其他部份，用濕布清潔電子鍋的中環、密封蓋及外部。
8. 電熱盤上如果有水，請用乾布擦乾，如果有燒焦的米粒，請用鋼絲球或砂紙打磨掉。

◆ 貼心提醒

- ※ 開始清潔前，先拔出電源線插頭。
- ※ 等待電子鍋完全冷卻後再開始清潔。

◆ 機身內側

1. 用擰乾的濕布擦拭。
2. 確保清除電子鍋上的所有食物殘渣。
3. 電熱盤上的食物殘渣可用牙籤清除。

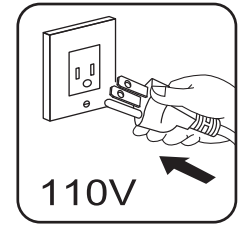

圖一

清潔與保養

◆ 機身外側

1. 可用軟布沾水稀釋後用廚房清潔劑加以擦拭(圖一)，嚴禁浸泡於清水中清洗，以免造成故障。
2. 用乾的軟布擦拭操作面板。

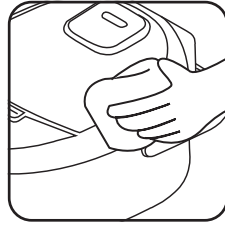

圖一

◆ 飯勺、量杯、內鍋、蒸氣口、鋁蓋

1. 放入熱水浸泡，用海綿加廚房用清潔劑清洗，切勿以金屬鋼刷清洗，以免刮傷、損壞表面。

※ 蒸氣口拆卸：蒸氣口向上拉出，以逆時針旋轉，即可拆卸。

※ 蒸氣口組裝：對準卡榫組裝後，順時針旋轉鎖住。

◆ 電源線清潔

1. 請用乾燥的軟布擦拭，嚴禁用水沖洗(圖二)。

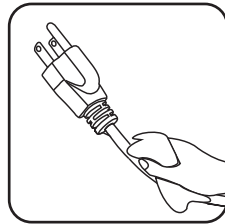

圖二

注意

嚴禁使用硬質刷具及化學劑揮發性溶劑(汽油、香蕉油等)、鹼性肥皂水、熱水等來擦拭機體，以免造成損壞或故障。



※ 清潔時請務必將電源插頭拔出，待冷卻後再進行清潔。

※ 機體及機體接電部位請勿用水沖洗或浸泡水中，將造成機體生鏽及故障可能。

簡易故障排除

若發生故障，請立即停止使用，請關閉主機停止運作，並將電源插頭拔下。若在故障狀態繼續使用或自行修理，均可能發生危險。

- 保證書遺失恕不補發，請妥善保管。
- 購買時，請經銷商填寫購買日期及蓋店章，保證事項依保證書內載。
- 超過保證期限者，得收成本及材料費。
- 下列狀況可能不是故障，送修前請先檢查清楚：

異常狀況	原因分析	解決方法
指示燈不亮	檢查是否插緊電源	將電源插頭插好
電熱盤不加熱	電路板故障	送至指定維修服務站
	保險絲燒斷	
指示燈亮，電熱盤不加熱	發熱盤故障	送至指定維修服務站
	發熱盤故障	
飯煮不熟	煮的量過多或過少	調整米、水總容量，範圍在最高到最低刻度線之間
	米與水的比例不對	調整米與水的比例
	內鍋未放好，懸空	將內鍋左右旋轉一下，使之恢復正常
	在內鍋和電熱盤之間有異物	將異物清理
	內鍋變形	與本公司售後人員聯繫，購買新的內鍋
	電路板故障	與指定服務點聯繫
傳感器故障	與指定服務點聯繫	

簡易故障排除

異常狀況	原因分析	解決方法
飯煮焦	內鍋變形	與本公司售後人員聯繫，購買新的內鍋
	內鍋未放好	將內鍋右旋轉一下，使之恢復正常
	電路板故障	送至指定維修服務站
	傳感器故障	
溢出	水加太多	減少水量
顯示錯誤代碼： E1,E2,E3,E4	電路板故障	送至指定維修服務站

緊急處理方法

※ 本產品發生異常時，請關閉主機停止運作，再將電源插頭拔起，若在異常情況下持續運轉，容易因發熱等問題，造成火災，觸電等危險。

- 使用中若發生產品冒煙或起火燃燒時，請盡速將電源插頭拔掉，並通知原廠服務人員處理。
- 電源線如有破損時，必須由製造廠商或其服務處具有類似資格的人員更換，以避免發生危險。

※ 切勿自行拆修，以免發生危險。

※ 如果本產品發生故障，請送回原購買經銷商或連繫售後服務專線：(02)2904-1876，並出示保證書及告知故障內容及現象。

產品規格

品名	10人份微電腦電子鍋
型號	KNJ-SD2219
額定電壓	110V
額定頻率	60Hz
總額定消耗功率	860W
內鍋材質	不鏽鋼+不沾塗層
機體外殼材質	PP塑膠
容量	5L
機體尺寸	284x385x250 (寬x深x高)mm
產品重量	約3Kg
商品原產地	中國
製造年份	詳見規格標

