

生/活/大/師 製品保證書

Bobson®

請妥善保管

本保證書需填入購買日期及加蓋經銷商店章始生效力，未蓋店章、日期前請保留原始發票。

客戶姓名：	經銷商店章
聯絡電話：()	
手 機：	
地 址：	
產品名稱：輕巧兩用手持無線吸塵器	
產品型號：BO-A1037	
製造號碼：	
購買日期： 年 月 日	

保證內容

- 憑本保證書，自購買日起壹年內免費服務。
(不含使用/操作說明書)
- 本公司家電產品轉為營利商務用時，保固6個月。
- 非保證範圍：
刮鬚刀片、咖啡機濾紙、清淨機濾網及配件等。本機以外之附件。
- 小家電產品如：吸塵器、電磁爐、收錄音機、電風扇、開飲機、電話機、空氣清淨機等，如需服務請送至服務站或特約經銷商修理。
- 保證期間因下列情形發生故障者，本公司酌收材料工本費：
· 未依使用說明書(安全)使用注意事項內容操作使用者。
· 自行拆修或改裝者。
· 未按規定電壓使用致造成機器不良者。
· 外觀因使用自然汗舊者。
· 因天災、地變、鼠害、蟲害等所導致者。
- 遇有下列情形之一，本公司得按價收費：
· 超過保證期間者。
· 未出示本保證書者。
· 保證書記載經塗改或內容與現物不符者。
· 保證書內容購買日期未填寫及未加蓋經銷商店章者，視同失去保證能力。
- 本公司對各產品均訂有零件之保存期限，若超過期限，本公司盡量以現行生產品類似零件代用修理，如無法代用，尚祈見諒。
- 服務再保證：
· 保證期間內，依保證年限執行，不再給予延長。
· 保證期間外修理(即收費服務)付費維修之零件將以三個月給予保證。
- 本保證書如有遺失，恕不補發，敬請妥為保存。
- 本產品無到府服務，若發生故障請送回原購買經銷商或聯繫售後服務專線。
- 本產品售後服務委託昶宏股份有限公司。
服務專線：(02) 2904-1876

委製/進口商：昶宏股份有限公司
地址：新北市新莊區中正路653之2號2樓
電話：02-29041877

維修服務商地址：
新北市五股區中興路三段48之13號
售後服務專線：02-29041876

生/活/大/師

Bobson®

輕巧兩用手持無線吸塵器 BO-A1037

家庭用

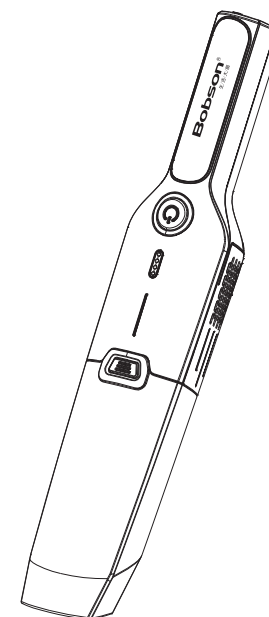

使用本產品前請先詳細閱讀本使用說明書，以便正確的使用本產品。
保證書印至於說明書最後頁，請要求經銷商填妥購買日期及蓋店章，以確保您的權益。

安全注意事項

使用本產品時必須遵守下列安全預防措施：

- 使用本產品前，請仔細閱讀說明書；請使用5V電流不小於2A適配器進行充電。
- 本產品僅適用於家庭以及室內，切勿將本產品用於未指定之其他用途。
- 主機以及USB充電線請勿用水沖洗，或直接浸泡水中。
- 使用前請確認集塵盒及相關配件是否已確實裝妥後，才通電運轉。
- 集塵盒移除前，需確認已關掉電源。
- 請勿於未安裝濾網組件時使用本產品。
- 集塵盒、濾網組件清洗過後請務必等待完全乾燥後再使用。
- 本產品使用時，請勿將吸塵口向著人體，以免毛髮或衣物被吸入，造成危險。
- 請勿吸入液體，以免造成故障。
- 在火源附近或高(40°C以上)場所、廢紙、金屬屑多的場所，有易燃氣體、濕氣、重油污多及會被水淋濕的場所，請勿使用。
- 噴霧器（殺蟲用、整髮用清潔用）請勿直接噴向機體，會造成塑膠部分損壞。
- 本產品不能用於吸水、煙灰、刀片、鐵屑、易燃物、易爆物及大量粉末如：粉筆灰、水泥灰...等。
- 在使用吸塵器時，不要隨意用手或其他物品堵塞吸風口，以防機體過熱或燒毀。
- 吸塵器外殼應避免接觸腐蝕性溶劑，以免引起龜裂、變色等。
- 使用過程中，如發現機體溫度太高及發出異常聲音時，應立即停止使用並送至經銷商或維修站進行維修，切勿自行拆除修理、分解或改造機器以免發生危險。
- 本產品若充電完畢，請您將USB充電線拔除，以延長產品壽命並維護相關使用安全。
- 若USB充電線損壞時，必須由本公司服務單位維修更換，不可自行處理。
- 電器不得藉由外接計時器或分離遙控系統操作。
- 請勿讓0歲至8歲的兒童使用此設備。
- 兒童不可玩耍電器。請讓8歲以下兒童遠離本電器及其電源線。

- 8歲以上的兒童可在持續受到監督的情況下使用此設備。
- 8歲以上的兒童且有成人在旁監督，才可進行清潔與保養工作。
- 本電器不預期供生理、感知、心智能力、經驗或知識不足之使用者(包含孩童)使用，除非在對其負有安全責任的人員之監護或指導下安全使用；孩童應受監護，以確保孩童不嬉玩電器。
- 請將說明書妥善保存，並在使用說明手冊所述範圍內使用本產品。



警告



嚴禁在充斥易燃氣體或液體之場所使用，以免發生危險。



嚴禁8歲以下兒童玩耍，以免發生危險。

嚴禁放入水中清洗或玩耍。

各部名稱

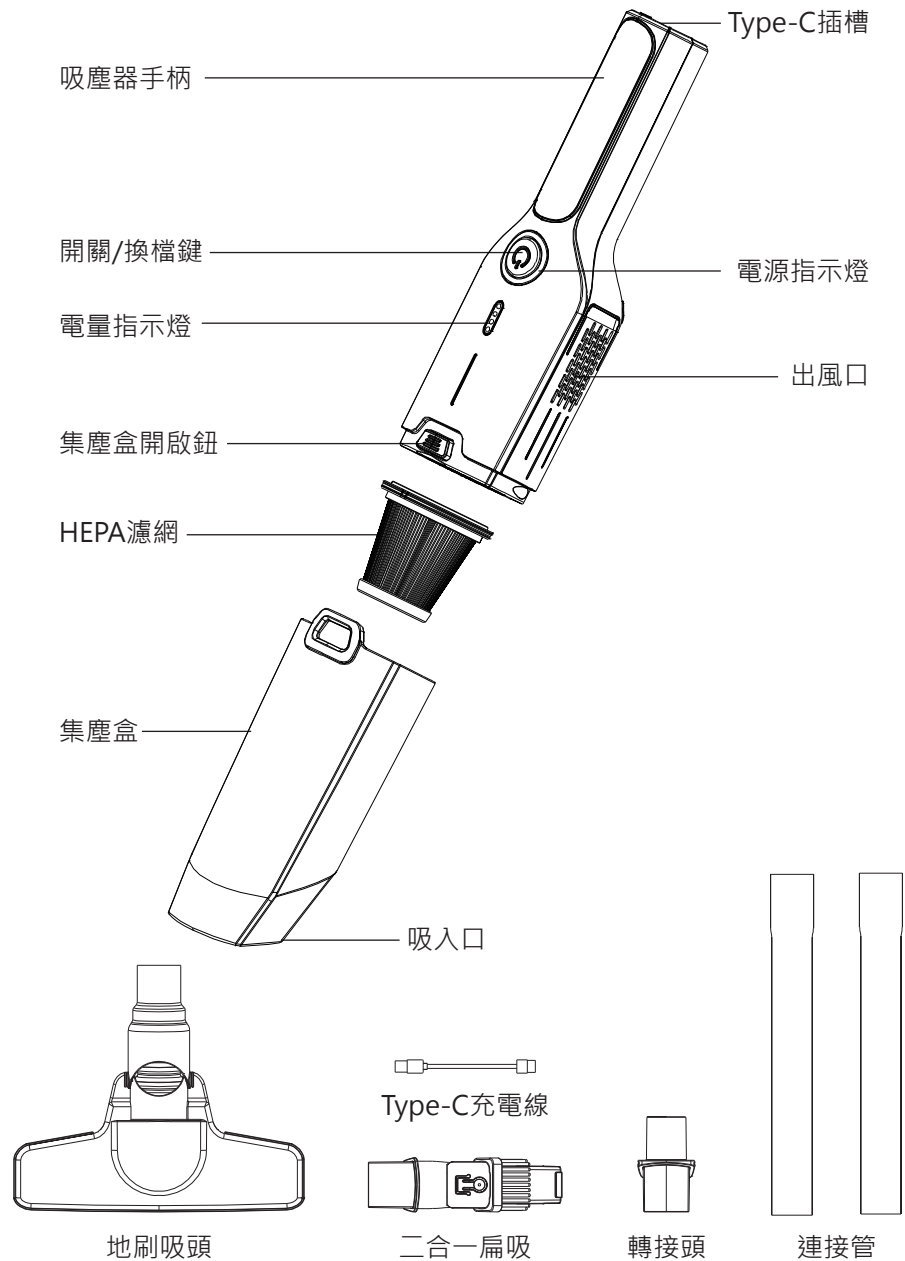

3

使用方法

開關操作

按下手柄上的【開關/換檔鍵】，吸塵器啟動開機預設一檔運行，再按一下，機器變成二檔運行，再按一下機器關機。

指示燈標示

【電源指示燈】

機器運行時顯示藍色燈，機器停止時，燈滅掉不亮(圖一)。

【電量指示燈】

當電池容量不足時，電量指示燈閃爍之後熄滅(圖二)。



圖一

圖二

電池的容量，顯示如下表：

指示燈狀態	4白光恆亮	3白光恆亮	2白光恆亮	1白光恆亮	4白光閃爍
電池容量	>100%	>75%	25~75%	<25%	0%

充電操作

※充電時，吸塵器不會起作用。

- 本產品請使用5V電流不小於2A適配器進行充電，充電時間約4小時。
- 將吸塵器放在電源插座附近，並插上充電器。
- 充電方式：將USB電源線插上Type-C插槽(圖三)，接著將USB電源線插入適配器，即可進行充電。
- 充電顯示：充電時吸塵器上的指示燈會閃爍顯示，當指示燈全數恆亮即為充電完成(圖四)，當充電完畢時請拔除充電插頭，以延長電池壽命。

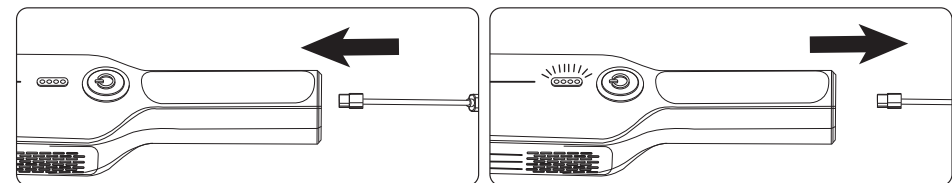

圖三

圖四

4

使用方法

組裝方法及配件使用

可不安裝任何吸頭配件進行吸塵，也可依需求安裝二合一扁吸、連接管或地刷吸頭進行使用。

- 將兩節塑膠插管裝配在一起(圖三)
- 將裝配好的兩節塑膠插管與地刷裝配到一起(圖四)
- 將地刷管子連接頭與管子連接(圖五)
- 將裝配好的地刷配件與機器組裝(圖六)
- 地刷拆卸，按照上述方法反行

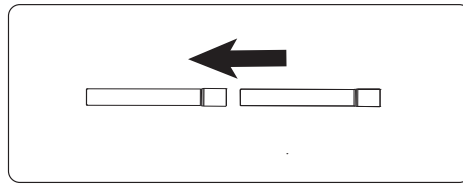

圖三

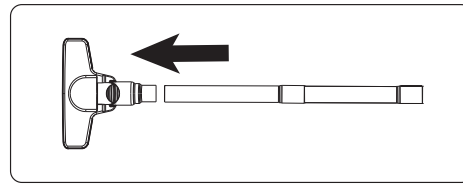

圖四

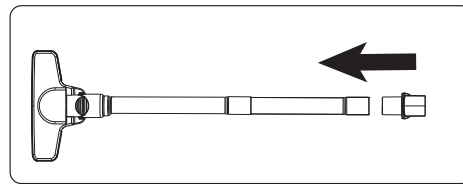

圖五

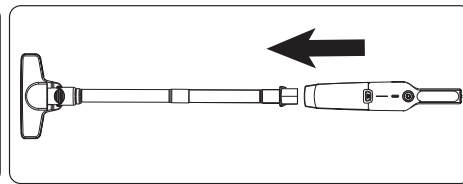

圖六

清潔與保養

- 清潔機器時，請關閉電源，並拔出插頭。
- 切勿將機器暴露在室外潮濕的環境中，任何配件請勿放入洗碗機內清洗。
- 吸塵器外殼、集塵盒，可用濕毛巾清潔，但在機器運行時，謹防液體物質滲入機器內。
- 切勿使用強力清潔劑（釋放劑）清洗機器，以防腐蝕機器外表面。
- 使用時，先確保所有機身、配件等全部乾燥後，再開機使用。

清理集塵盒操作

- 按下集塵盒開啟鈕(圖一)。
- 將集塵盒從機器上卸除(圖二)。
- 拔起集塵盒裡面的HEPA濾網，倒出灰塵(圖三)。
- 清理完畢再反序組裝回去即可(圖四)。

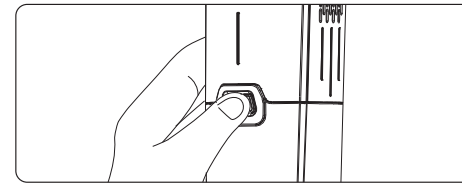

圖一

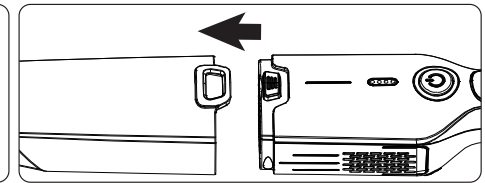

圖二

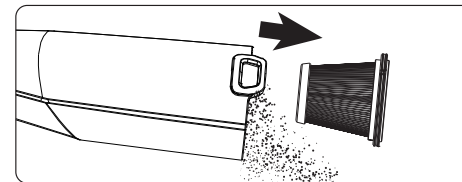

圖三

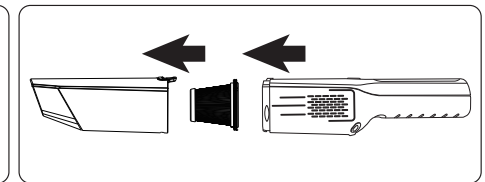

圖四

※提醒

- 吸口必須是始終處於暢通沒有任何物體堵塞的狀態，否則，會造成電機過熱並且可能損壞。
- 為了實現最佳的清潔性能，請即時倒灰塵和清洗集塵盒，請在使用約10次後1-3個月更換一次HEPA濾網。
- 當重新安裝集塵盒時請確保集塵盒已經完全自然晾乾。
- HEPA濾網不要用水清洗

故障及修理

若吸塵器不能正常運作時，請勿自行拆開檢修，但在送修前請先確認下列各項：

異常狀況	調查項目	處理方式
無法啟動	▪ 電池電量太低，指示燈閃爍	▪ 進行充電
	▪ 充電器沒有完全離開整機	▪ 將充電線移除
	▪ 整機處於充電狀態	▪ 將充電線移除
	▪ 電池沒電（電池無法再充電）	▪ 請聯繫客服中心
吸力減弱	▪ 集塵盒已滿	▪ 清理集塵盒
	▪ HEPA濾網卡灰塵	▪ 清理HEPA濾網
無法過濾灰塵	▪ 集塵盒已滿	▪ 清理集塵盒
	▪ HEPA濾網未安裝好	▪ 請重新安裝好HEPA濾網
	▪ HEPA濾網已損壞	▪ 更換HEPA濾網
電池不能蓄電	▪ 檢查電源是否連接5V電流不小於2A適配器進行充電	▪ 請使用正確的電流及適配器進行充電
啟動時有異聲	▪ 集塵盒已滿	▪ 清理集塵盒

緊急處理方法

※本產品發生異常時，請先按下開關/換檔鍵，使主機停止運作，再將電源插頭拔起，若在異常情況下持續運轉，容易因發熱等問題，造成火災，觸電等危險。

a.使用中若發生產品冒煙或起火燃燒時，請盡速將電源插頭拔掉，並通知原廠服務人員處理。

b.電源線如有破損時，必須由製造廠商或其服務處具有類似資格的人員更換，以避免發生危險。

※切勿自行拆修，以免發生危險。

※如果本產品發生故障，請送回原購買經銷商或連繫售後服務專線：

(02)2904-1876，並出示保證書及告知故障內容及現象。

產品規格

品名	輕巧兩用手持無線吸塵器	產品重量	約0.52KG
型號	BO-A1037	供電方式	USB電源線
額定電壓	DC 5V 2.0A	商品原產地	中國
總額定消耗電功率	50W	製造年份	詳見規格標
機體尺寸	69.5x64x376(寬x深x高)mm		
充電時間	約4小時		
集塵盒容量	約160ml		
使用時間	一檔約35分/二檔約25分		
電池規格	7.4V 2000mAh		
配件	連接管x2、轉接頭x1、二合一扁吸x1、地刷吸頭x1 Type-C充電線x1、說明書(保證書)x1		

備註

備註